

Automatismos

DROGARIA NACIONAL

-  Achada Grande Trás
-  Geral@drogarianacional.cv
-  +238 346 38 50
-  +238 991 35 12



**DROGARIA
NACIONAL**

motorline[®]
PROFESIONAL

AUTOMATISMOS PARA PORTÕES SECCIONADOS **TRAÇÃO AO PAINEL**

ROSSO EVO



| ROSSO EVO 60 (600N) | ROSSO EVO 100 (1000N) | ROSSO EVO 120 (1200N) |
|--|--|--|
| 1 Motor + 2 Comandos FALK | 1 Motor + 2 Comandos FALK | 1 Motor + 2 Comandos FALK |
| Para porta seccionada até 10m² | Para porta seccionada até 15m² | Para porta seccionada até 18m² |
| Ref.: 0065600843845278 | Ref.: 0065600843845285 | Ref.: 0065600843845292 |

CALHAS

| CALHA | TIPO DE CALHA | CUMPRIMENTO DA CALHA | ALTURA MÁXIMA DO PORTÃO | REFERÊNCIA |
|-------|---|---------------------------|-------------------------|------------------|
| | Calha em ferro com corrente. | CF 3200 (3200mm) | 2500mm | 0065600843848149 |
| | | CF 3600 (3600mm) | 2800mm | 0065600843848712 |
| | Calha em ferro, partida em 2 peças. com corrente. | CFCP 3200 (3200mm) | 2500mm | 0065600843849979 |
| | | CFCP 4000 (4000mm) | 3200mm | 0065600843849962 |

DESBLOQUEADOR EXTERNO 1702SP

0065600843845377



Possibilidade de aplicar bateria **MBAT26V2000**

AUTOMATISMOS PARA PORTÕES SECCIONADOS **TRAÇÃO AO VEIO**



KVM | 205
210
215

Motor trifásico com alimentação a 230V de tração ao veio com cadernal incorporado.







COMPONENTES DO KIT:

- 5m de corrente **CVM105**
- 1 Central eletrónica **MC200KVM**
- Acessórios de montagem

| KVM205 | KVM210 | KVM215 |
|---|-----------------------------------|-----------------------------------|
| Portas até 20m² | Portas até 48m² | Portas até 60m² |
| Fim de curso eletrónico | | |
| Central Eletrónica MC200KVM | | |
| 70 Nm | 130 Nm | 200 Nm |
| 650 W | 700 W | 800 W |
| REF.: 0065600843849986 | REF.: 0065600843849993 | REF.: 0065600843840686 |
| | | |

AUTOMATISMOS PARA PORTÕES DE CORRER **RESIDÊNCIAIS**

KIT BRAVO 500-50

| | |
|---|-------------------|
|  | 110Vac/ 230Vac |
|  | 110Vac/ 230Vac |
|  | 500Kg |
|  | 160 mm/sec. |
|  | -25° C +55° C |
|  | IP44 |
|  | 25% |

COMPONENTES DO KIT:

- 1 Motor **110Vac ou 230Vac** com redutor lubrificado a óleo e massa
- 1 Central eletrónica **MC50**
- 2 Comandos **FALK**
- 1 Jogo de fotocélulas **MF30**
- Acessórios de montagem

0065600843849245

AUTOMATISMOS PARA PORTÕES DE CORRER **RESIDÊNCIAIS**

KIT GALO500



Motor brushless 36V Para uso super intensivo

Com alta performance e velocidade, para portões de correr até 500 Kg.

A ausência de escovas e caixa de engrenagens lubrificada garantem um uso super intensivo com alto desempenho.

| GALO 500 | |
|--|------------------------|
| Corrente nominal | 7A |
| Corrente Máxima absorvida | 12A |
| Potência nominal | 260W |
| Velocidade Nominal | 13 m/min (0,214 m/s) |
| Velocidade Máxima (50% do Peso da porta) | 15 m/min (0,240 m/s) |
| Força de Impulso | 450N |
| Peso máximo da porta | 500 Kg |
| Diâmetro de pinhão | 72mm |
| Alimentação | 230 Vac 50/60 Hz |
| Alimentação do motor | 36 Vdc |
| Alimentação da central | 21/26 Vac |
| Tecnologia do Motor | BLDC |
| Tipo redução de motor | Irreversível |
| Grau de proteção | IP44 |
| Ciclos/hora | Serviço Contínuo |
| Temperatura de funcionamento | -25°C a 65°C |
| Tipo de Fim de curso | Magnético/Mecânico |
| Encoder | Encoder nativo digital |
| Central eletrónica | MC91BL-SC |
| Baterias de Backup (Opcional) | MBAT26 |

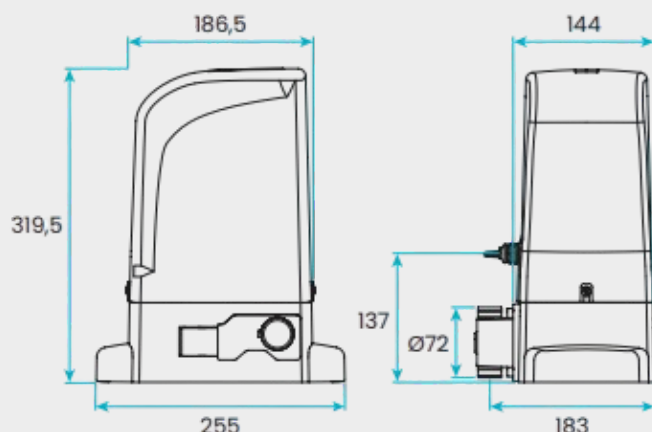

COMPONENTES DO KIT:

- 1 Motor **brushless** para uso intensivo
- 1 Central eletrónica **MC91BL-SC**
- 2 Comandos **FALK**
- 1 Jogo de fotocélulas **MF30**

0065600843849955

AUTOMATISMOS PARA PORTÕES DE CORRER **INDUSTRIAIS**

KIT SLIDE 800A-50

**COMPONENTES DO KIT:**

- 1 Motor **110Vac ou 230Vac** com redutor lubrificado a óleo e massa
- 1 Central eletrónica **MC50**
- 1 Jogo de fotocélulas **MF30**
- 2 Comandos **FALK**
- Acessórios de montagem

0065600843849191

| | |
|--|-------------------|
| | 110Vac/ 230Vac |
| | 110Vac/ 230Vac |
| | 800Kg |
| | 190 mm/sec. |
| | 40% |

KIT OL1500

**COMPONENTES DO KIT:**

- 1 Motor **110Vac ou 230Vac** e redutora de bronze mergulhados a óleo
- 1 Central eletrónica **MC50**
- 1 Jogo de fotocélulas **MF30**
- 2 Comandos **FALK**
- Acessórios de montagem

0065600843845483

| | |
|--|-------------------|
| | 110Vac/ 230Vac |
| | 110Vac 230Vac |
| | 1500Kg |
| | 190 mm/sec. |
| | 70% |

KIT OL 2000

**COMPONENTES DO KIT:**

- 1 Motor **110Vac ou 230Vac** com redutor lubrificado a óleo e massa
- 1 Central eletrónica **MC50**
- 1 Jogo de fotocélulas **MF30**
- 2 Comandos **FALK**
- Acessórios de montagem

0065600843845490

| | |
|--|-------------------|
| | 110Vac/ 230Vac |
| | 110Vac/ 230Vac |
| | 2000Kg |
| | 190 mm/sec. |
| | 70% |

AUTOMATISMOS PARA PORTÕES DE CORRER CREMALHEIRAS**CRM5**

Cremalheira de nylon com aço no interior para aplicação em automatismo de portão de de correr.

Este modelo deverá ser aplicado em portões com peso máximo de 800kg.

Preço indicado corresponde a preço por metro, caso pretenda mais do que 1m terá de multiplicar o preço pelo número de metros pretendidos.

PREÇO POR METRO
0065600843845537

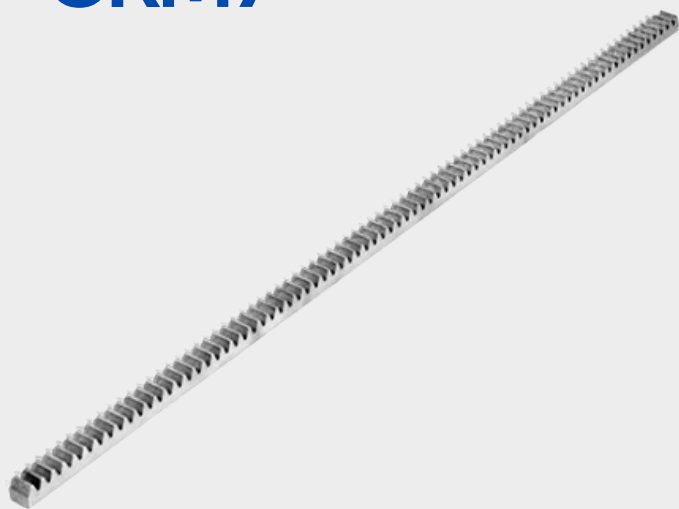
CRM7

Cremalheira zincada 22x22 quadrada para aplicação em automatismo de portão de de correr.

Preço indicado corresponde a preço por metro, caso pretenda mais do que 1m terá de multiplicar o preço pelo número de metros pretendidos.

PREÇO POR METRO
0065600843845568

AUTOMATISMOS PARA PORTÕES DE BATENTE **LINCE**

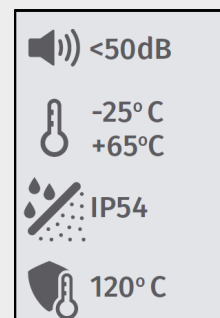

LINCE

300-52
400-52
600-52

COMPONENTES DO KIT:

- 2 Motores de **110Vac** ou **230Vac**
- 1 Central eletrónica **MC52**
- 2 comandos **FALK**
- 1 Jogo de fotocélulas **MF30**
- Acessórios de Montagem

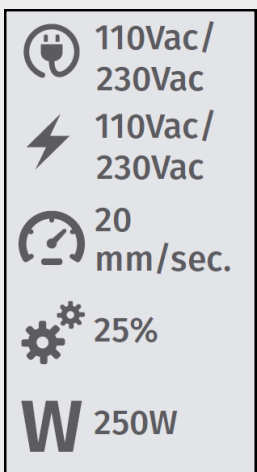

| | LINCE 300 | LINCE 400 | LINCE 600 |
|--------------|-----------|-----------|-----------|
| A | 962 mm | 1162 mm | 1562 mm |
| B | 647mm | 747 mm | 947 mm |
| Folha | <2500 mm | <3000 mm | <4000 mm |

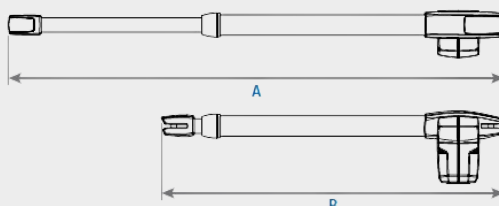

KIT LINCE 300-52
300mm de curso

0065600843849207

KIT LINCE 400-52
400mm de curso

0065600843849214

KIT LINCE 600-52
600mm de curso

0065600843849221

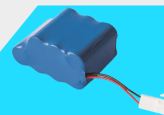

Possibilidade de aplicar
bateria **MBAT26V2000**

AUTOMATISMOS PARA PORTÕES DE BATENTE **JAG**

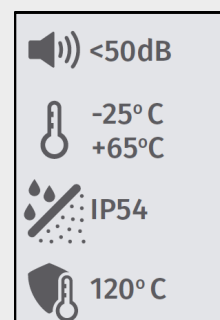

JAG | 400-52
600-52

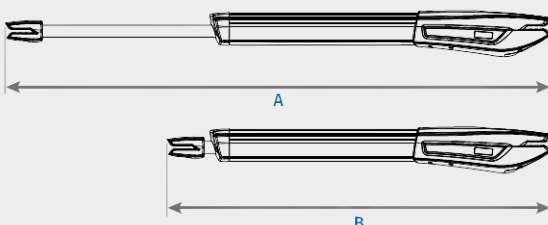

| | JAG 400 | JAG 600 |
|-------|-------------------------------|-------------------------------|
| A | 1162 mm | 1562 mm |
| B | 747 mm | 947 mm |
| Folha | <math>< 3000\text{ mm}</math> | <math>< 4000\text{ mm}</math> |

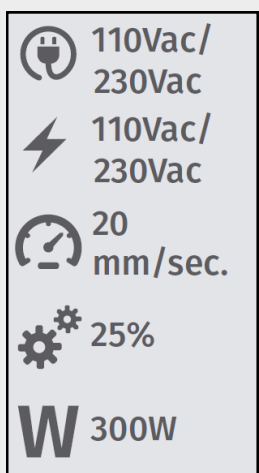

COMPONENTES DO KIT:

- 2 Motores de **110Vac** ou **230Vac** com fim de curso elétrico na abertura e no fecho
- 1 Central eletrónica **MC52**
- 2 comandos **FALK**
- 1 Jogo de fotocélulas **MF30**
- Acessórios de Montagem

KIT JAG 400-52
400mm de curso

0065600843849238

KIT JAG 600-52
600mm de curso

0065600843840211

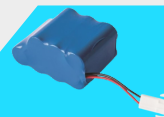

Possibilidade de aplicar bateria **MBAT26V2000**

AUTOMATISMOS PARA PORTÕES DE BATENTE **PERSA**

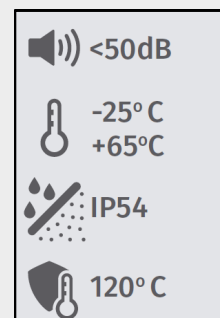

PERSA

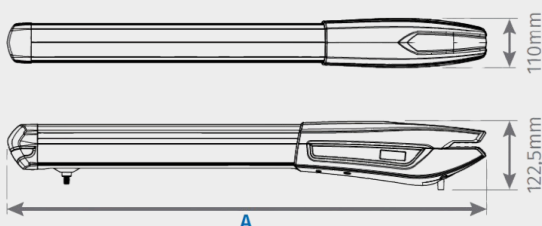
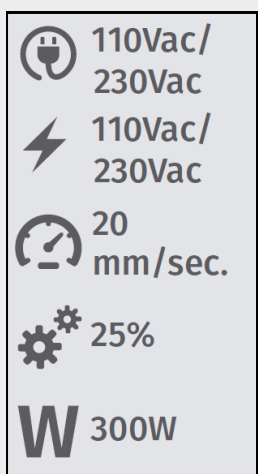

| | |
|--------------|------------------------------|
| | JAG 400 |
| A | 920 mm |
| Folha | <math><3000\text{ mm}</math> |

COMPONENTES DO KIT:

- 2 Motores de **110Vac ou 230Vac** com fim de curso elétrico na abertura e no fecho
- 1 Central eletrónica **MC52**
- 2 comandos **FALK**
- 1 Jogo de fotocélulas **MF30**
- Acessórios de Montagem

KIT PERSA 400-52
400mm de curso

0065600843840228

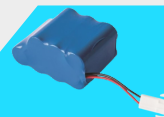

Possibilidade de aplicar bateria **MBAT26V2000**

MOTORES PARA GRADES DE ENROLAR

KIT ROLLING160SP

Motor de enrolar 160Kg com eletrofreio para tambor Ø200mm x Tubo Ø60mm

Inclui acessórios para Tambor Ø220mm x Tubo Ø48mm



COMPONENTES DO KIT:

- 1 Motor **ROLLING160SP**
- 1 Central incorporada **MC4 EVO** (inclui suporte de fixação para central)
- 2 Comandos **FALK**

| | |
|----------|---------------|
| | 110Vac/230Vac |
| W | 520W |
| | 150Nm |
| | 10 RPM |

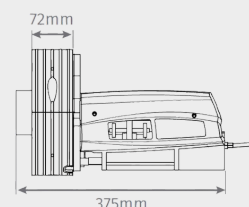

0065600843847630

ROLLING360SP

Bimotor de enrolar 360Kg com eletrofreio para tambor Ø240mm x Tubo Ø76mm



| | |
|----------|---------------|
| | 110Vac/230Vac |
| W | 1000W |
| | 420Nm |
| | 8 RPM |

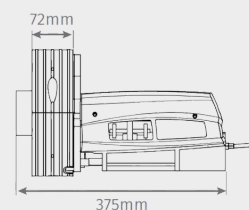

0065600843847647

ACESSÓRIOS GRADES DE ENROLAR

CVS100

Caixa de segurança para desbloqueio do electrofreio pelo exterior da gama **ROLLING**, sem botoneira.



CVS200

Caixa de segurança para desbloqueio do electrofreio pelo exterior da gama **ROLLING**, com botoneira para permitir abertura automática pelo exterior.

0065600843848101

0065600843848200

ELETRÓNICA E CONTROLO **COMANDOS**

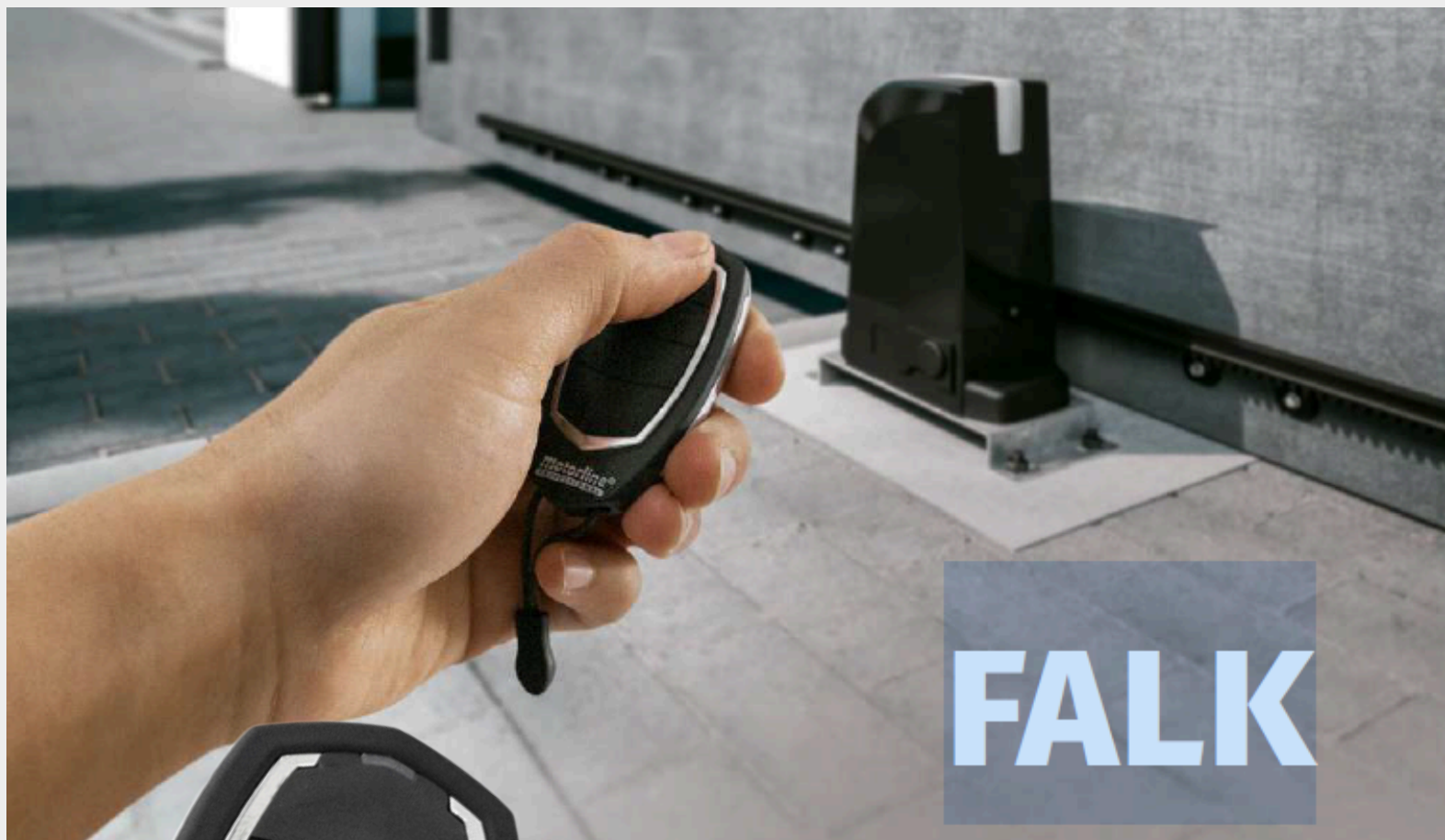

COMANDO **FALK**

CARACTERÍSTICAS:

- Comando de **4 canais** Rolling Code 433Mhz.
- Um comando **compacto, resistente, funcional e elegante.**
- Disponível em **preto.**

0065600843847722

MOTORES DE ENROLAR TUBULARES Ø 45MM



| CARACTERISTICAS | | | | | | | | Ref. |
|-----------------|-------|----|----|--------|--------|----|-------|------------------|
| Mod. | Cump. | Nm | Kg | Vel. | Pot. | Hz | Temp. | |
| TUB35E | 463mm | 20 | 35 | 17 RPM | 230Vac | 50 | 4 Min | 0065600843845872 |
| TUB50E | 483mm | 30 | 50 | 15 RPM | 230Vac | 50 | 4 Min | 0065600843845889 |
| TUB35EFRA | 561mm | 20 | 35 | 17 RPM | 230Vac | 50 | 4 Min | 0065600843845926 |
| TUB50EFRA | 592mm | 30 | 50 | 17 RPM | 230Vac | 50 | 4 Min | 0065600843845933 |

E - Trabalha por *botoneira*

EFRA - Central incorporada, trabalha com *comando*

COMANDO PARA MOTORES DE ENROLAR TUBULARES



COMANDO MX95M

CARACTERISTICAS:

- Comando de **1 canal** (Rolling Code)
- Alimentação com **pilha de 3V** (CR2430)
- Temperatura de funcionamento
- Frequência de transmissão de **433,92MHz.**

0065600843848064

ELETRÓNICA E CONTROLO CENTRAIS ELETRÓNICAS

MC50

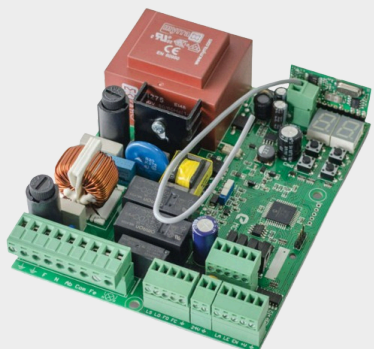

Central eletrónica monofásica de 230V desenvolvida para a automatização de portões de correr, portas seccionadas e barreiras com motores a 230V.

Com este modelo apenas precisa de selecionar, no menu da central, o tipo de motor onde será instalada.

Possui recetor incorporado, memória até 100 códigos Rolling Code de abertura total e mais 100 de abertura pedonal.

Pode ainda também ser aplicada em motores até 1000W.

PARA MOTORES DE CORRER

0065600843847500

MC52

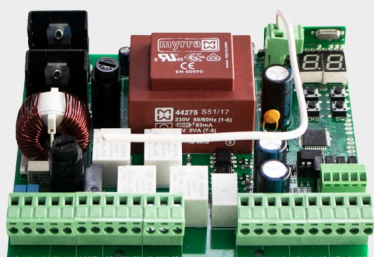

Central eletrónica para 2 motores 230V, com recetor incorporado em caixa grande.

Este modelo, com golpe de força máxima no arranque, permite controla o abrandamento no fecho e na abertura, folha a folha.

Permite ainda a abertura pedonal com programação do ângulo pretendido.

É ainda possível instalar eletrofechadura, pois está preparada para isso.

PARA MOTORES DE BATENTE

0065600843848224

MC76



Central eletrónica para 2 motores 230V, com recetor incorporado em caixa grande.

Este modelo, com golpe de força máxima no arranque, permite controla o abrandamento no fecho e na abertura, folha a folha.

Permite ainda a abertura pedonal com programação do ângulo pretendido.

É ainda possível instalar eletrofechadura, pois está preparada para isso.

PARA MOTORES DE GRADES DE ENROLAR

ELETRÓNICA E CONTROLO

MR17



0065600843848156

Recetor rádio com 1 canal.

Permite comandar à distância equipamentos elétricos e eletrónicos através de um ou mais comandos via radio.

Capacidade para 500 códigos Rolling Code e DIP switch.

Simple e funcional, este recetor pode ser instalado com extrema rapidez.

MR5



0065600843846626

Recetor bicanal biestável e monoestável.

Caixa incluída.

Projetado para controlar dispositivos automáticos como portões, portas de garagem, e sistemas de acesso.

Com capacidade para armazenar até 500 códigos.

MF30



0065600843847838

Jogo de fotocélulas a raios infravermelhos modulados com alcance nominal de 25m.

As fotocélulas são uma excelente opção para garantir a segurança do seu portão.

Isso é feito através dos seus sensores que emitem um sinal para bloquear e inverter o movimento do motor, sempre que o seu sinal é interrompido.

MBAT26V2000

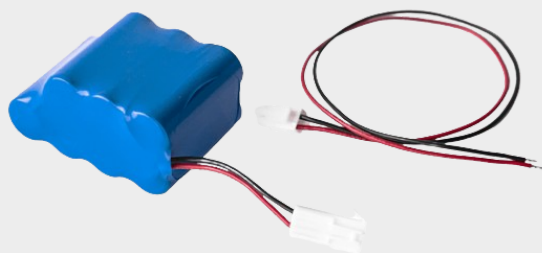

0060000010925025

Bateria de backup em tecnologia Li-Ion, com tensão de 26 Vdc e capacidade de 2 Ah, desenvolvida para sistemas de automatização.

Garante o funcionamento do portão em caso de falha de energia elétrica, permitindo manobras de abertura ou fecho com total segurança.

Compatível com *ROSSO EVO, LINCE, JAG E PERSA*.

APP MCONNECT



MCONNECT BRIDGE

Módulo com um relé e uma entrada para sensor de posição do dispositivo.

Também permite emular cerca de 15 comandos FALK, com possibilidade de ativar até 60 dispositivos.

0065600843848057



MCONNECT SHUTTER

Módulo indicado para controlar cortinas e motores tubulares.

Pode ser instalado entre o interruptor e o motor.

As saídas deste módulo também podem ser usadas para dar uma ordem de contacto seco para automatismos e as suas entradas como sensor de posição da porta ou do portão.

0065600843848026



MCONNECT DUAL SWITCH

Este módulo é especialmente utilizado para controlo de iluminação residencial.

Ideal para controlar até 2 pontos de luz.

Pode ser instalado entre o interruptor e o ponto de luz.

0065600843848040



MCONNECT LINK

Módulo para conectar nas centrais eletrónicas da Motorline, através de comunicação serial.

Com este módulo pode fazer todo o controlo da central à distancia, tais como: dar ordem de abertura e fecho, efetuar parametrizações, visualizar o estado da porta/portão e dos seus periféricos, entre muitas outras funcionalidades.

0065600843840112

SOLUÇÕES SOLARES



KIT APOLO

W 30W ⚡ 24Vdc 🌡️ -25°C / +55°C 🌧️ IP65

O **APOLO** é um sistema de energia solar para **todo o tipo de motorização a 24V**.

Para que funcione em qualquer automatismo, o sistema apenas necessita de receber informação da posição do portão. Quando este não a possui é de fácil resolução, basta aplicar um sensor externo.

COMPONENTES DO KIT:

- 1 Painel solar **MSP30-72A**
- 1 Central eletrónica **MCHSOLAR**
- 2 Baterias 12 Vdc/12Ah **MBAT12-12AH**
- Suporte de fixação do painel solar

REF.: 0065600843849047

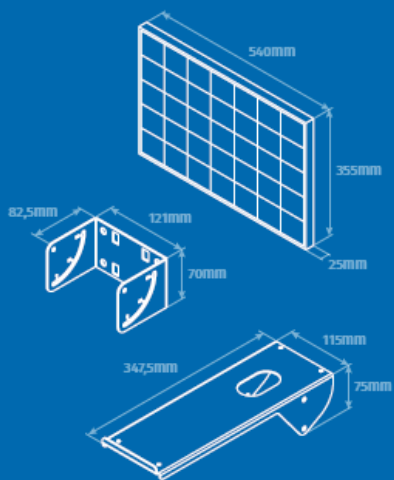

Facilidade de instalação

Não precisa de alimentação para funcionar.



Mais eficiência energética

O sistema permanece desligado até receber nova ordem.



Autonomia elevada

Capacidade para baterias até 28Ah e proteção de descarga.



DROGARIA NACIONAL

Drogaria Nacional

Morada:

Cabo Verde,
Ilha de Santiago, Cidade da Praia,
Achada Grande Trás, nº4091,
Pavilhão 006

Contactos:

geral@drogarianacional.cv

Tlf.: **346 38 50**

Tlm.: **957 54 28**